

פינות קשיחות

הגנה על מוצרים באריזה ובשינוע



מאפשר מיגון של מוצרים עגולים ומניעת נזקי הובלה ואחסון בקצוות המוצר. נמצא בשימוש נרחב ע"י יצרני גלילים מנייר, פלסטיק, מתכת, עץ ועוד....

A	55/78 מ"מ
B	25-150 מ"מ
C	45-100 מ"מ
D	1-4 מ"מ
אורך	800-6000 מ"מ

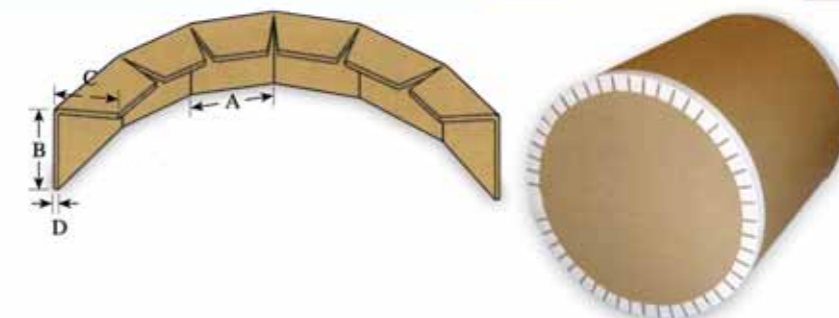

פינה מתעגלת

פרופיל U

משמש להגנה על קצוות של לוחות, רהיטים, צינורות ומוצרים נוספים מגן משריטות ומכות ושברית פינות.

A	50/6000 מ"מ
B	20-200 מ"מ
C, C'/C ²	20-100 מ"מ
D	1-5 מ"מ
C'+B+C ²	60-400 מ"מ

B - מידה פנימית
C'/C² - מידה חיצונית

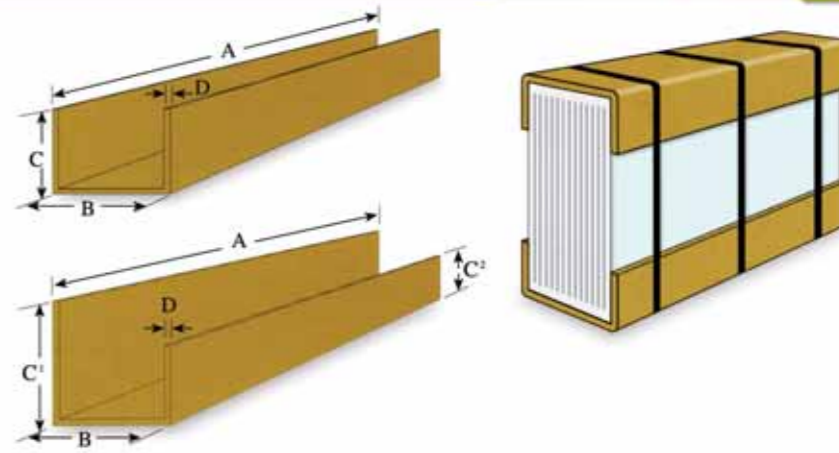

פרופיל C

פיתרון למיגון פינות עגולות. באמצעות פינות אלו ניתן למגן בקלות מוצרים כגון: בקבוקים, גלילי נייר, פחיות, מוצרי טקסטיל עגולים ועוד....

רוחב	60-100 מ"מ
אורך	50-7000 מ"מ

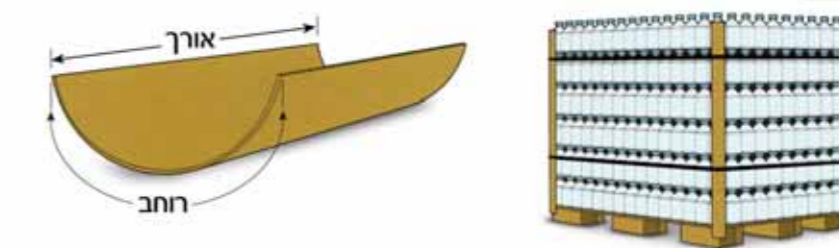

פינות נדבקות

פינה עם פס הדבקה דו צדדי לאורך פנים הפינה. ע"י משיכה של כיסוי הפס והדבקה על גבי האלמנט, מאפשר מיקום חזק ומדויק של הפינה בזמן האריזה.

פינה נדבקת

A	לפי הזמנה							
B	100	90	70	65	50	45	40	35
C	100	90	70	65	50	45	40	35
D	1-10 מ"מ							
3-10 מ"מ								

פינה מתעגלת נדבקת

A'	50-70							
B'	100	90	70	65	50	45	40	35
C'	100	90	70	65	50	45	40	35
D'	1-4 מ"מ							

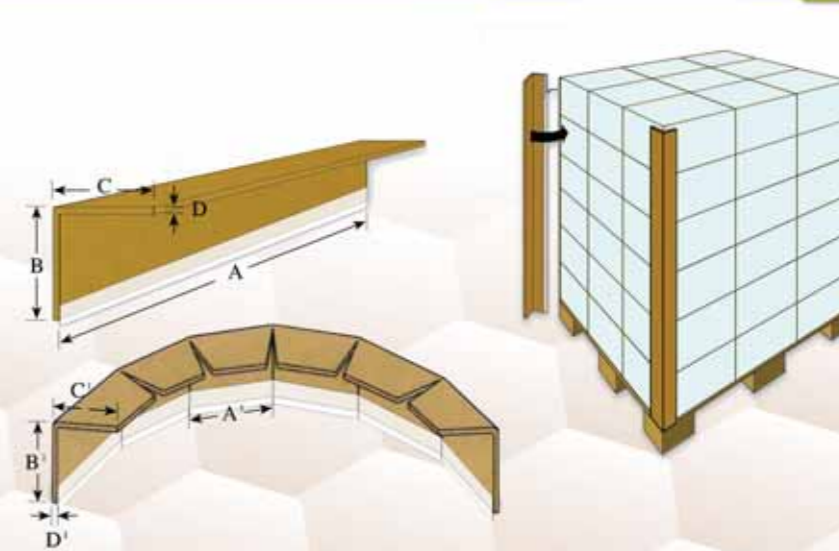

אריסטודיה געתון



זוויות ימאתון

מיוצרות בטכנולוגיה מהמתקדמות בעולם ובחומרי גלם איכותיים. שילוב זה מאפשר לנו ליצר זוויות חזקות ואיכותיות במיוחד.

חסכוני

ניתן להתאים את חוזק הזוויות והגודל לפי צורך. אין צורך לשלם על משקל ומקום נוסף. מאפשר הנחת משטח אחד על גבי השני ובכך ניתן לנצל באופן אופטימאלי את נפח ההובלה והמחסנים. השימוש בזוויות מקטין את בזק ההובלה באופן משמעותי. זול וקל יותר מאשר עץ ו/או מתכת. אין צורך בהחזרה או בתשלום עבור מחזור.

היגייני

הזוויות נקייה, ללא מסמרים או קוצים. אין צורך בטיפול נגד מזיקים. לא משירה שבבי עץ במשטחים ובמחסן.

מיחזור

הזוויות מיוצרות מחומרים שניתנים 100% למחזור.

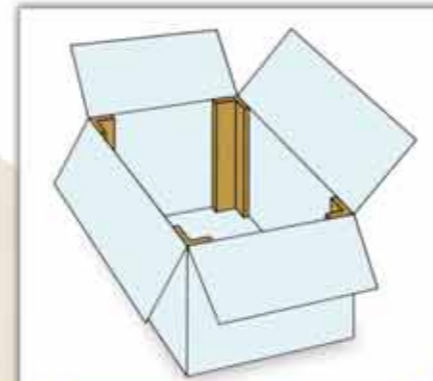

חיזוק אריזה:

ניתן לחזק את האריזה מבפנים באמצעות זוויות קשיחות

שימושים:

מוצרים רגישים, מוצרים אלקטרוניים ועוד....

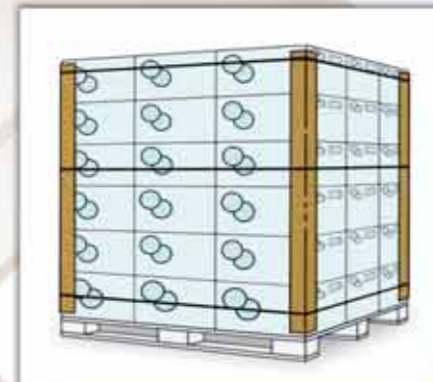

הגנה אופקית:

הזוויות מייצבות את המשטח ומספקות הגנה בזמן האחסון והשינוע.

שימושים:

תוצרת חקלאית (פירות ירקות וכו'), מוצרי מזון, תעשייה ועוד....



הגנה על פינות מוצרים:

מגן ותומך במוצרים במשך כל תהליך היצור והשינוע.

שימושים:

תעשיית אלומיניום, לוחות עץ ועוד....



חוזק בהעמסה:

ע"י בחירה נכונה של הפינה ניתן לחזק את המשטח ולאפשר הנחת משטח אחד על גבי השני ובכך לנצל באופן אופטימאלי את נפח ההובלה והאחסון.

שימושים:

יצרני מכונות, תעשיית הרכב ועוד....

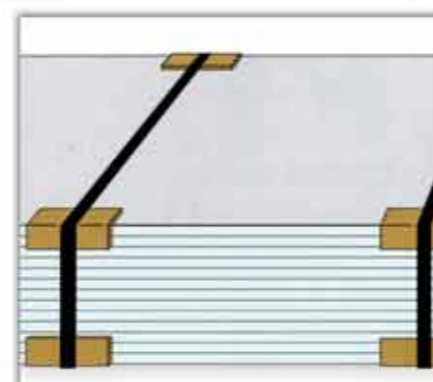

הגנה מנזקי קשירה:

מגן על מוצרים מנזקי הקשירה.

שימושים:

מפעלי תעשייה, יצרני לוחות (עץ, פורמיקה וכו') ועוד....

זווית קרטון

לפי הזמנה								
120	100	90	70	65	50	45	40	35
120	100	90	70	65	50	45	40	35
3-10 מ"מ					1-10 מ"מ			

ניתן לקבל זוויות עם צלעות לא שוות (B-C) ניתן לקבל מידות נוספות לפי דרישת הלקוח.

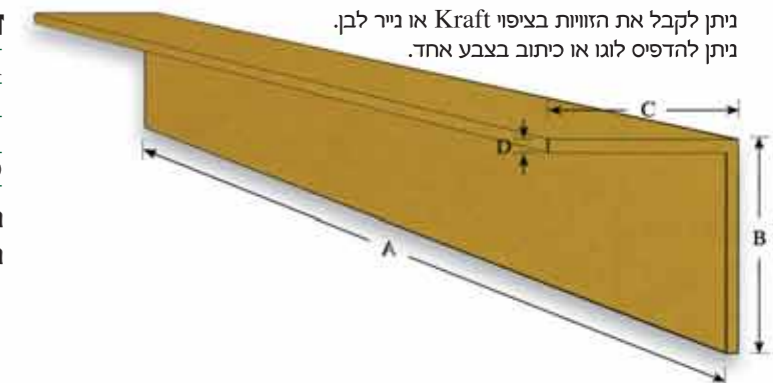

ניתן לקבל את הזוויות בציפוי Kraft או נייר לבן. ניתן להדפיס לוגו או כיתוב בצבע אחד.

זוויות ימאתון מחורצות ליצירת פינות 90°

